

**expert-bis**

**Газонокосилки  
бензиновые самоходные**

**Руководство по эксплуатации**

**Модели**

**EXPERT-BIS L46S**

**EXPERT-BIS L51S**

**EXPERT-BIS L53S**

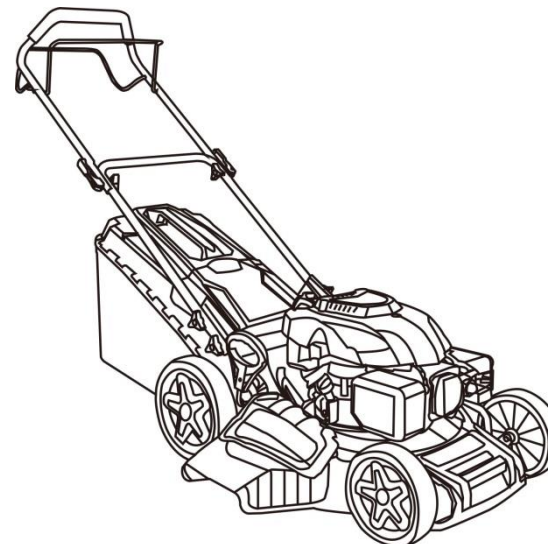

**Внимание! Перед началом эксплуатации газонокосилки внимательно прочтите данное руководство**

**EAC**

## Содержание

Описание газонокосилки.....	01
Технические параметры.....	02
Использование газонокосилки.....	03
Техника безопасности .....	04
Сборка .....	06
Регулировка .....	10
Функции .....	11
Хранение и консервация .....	14
Диагностика неполадок .....	17

## Основные детали и узлы газонокосилки

- |                      |                         |
|----------------------|-------------------------|
| 1. Двигатель         | 6. Полупластиковый бокс |
| 2. Корпус            | 7. Рукоятка             |
| 3. Колесо            | 8. Ручка тормоза        |
| 4. Переднее покрытие | 9. Ручка движения       |
| 5. Боковая крышка    | 10. Фиксатор            |



## Технические параметры

Model	L46S	L51S	L53S
Тип привод	На задние колеса	На задние колеса	На задние колеса
Двигатель ,модель	DVO 173	DV 196	DV 225
Рабочий объем двигателя	173 куб.см	196 куб.см	225 куб.см
Мощность двигателя	3,3 kW	4,0 kW	5,0 kW
Скорость вращения	3000 об/мин	3000 об/мин	3000 об/мин
Ширина кошения	460 mm	510 mm	530 mm
Высота кошения	25-75 mm	25-75 mm	25-75 mm
Диаметр колес , передние/задние:	7/8 дюйм	8/10 дюйм	8/10 дюйм
Объем травосборника	55 л	65 л	65 л
Уровень шума при работе	96 dB	98 dB	98 dB

## Использование

Эта бензиновая газонокосилка предназначена для стрижки газонов в личном хозяйстве.

Машина должна использоваться только по назначению. Любое другое использование считается недопустимым . В этом случае пользователь - оператор, а не Производитель будет нести ответственность за любой ущерб или травмы любого рода, вызванные в результате этих действий .

Обратите внимание, что наше оборудование не предназначено для использования в коммерческих, торговых или промышленных целях. наша гарантия будет аннулирована, если машина используется в коммерческих, торговых или промышленных целях .

## Безопасность

### ВАЖНО

Пожалуйста, полностью прочитайте эту инструкцию перед сборкой и эксплуатацией газонокосилки.

Символы внимания и безопасности используются в этом руководстве, чтобы привлечь ваше внимание к возможным рискам. Символы безопасности и пояснения к ним должны быть полностью поняты. Сами предупреждения не предотвращают риски и не могут заменить надлежащие методы предотвращения несчастных случаев.

## Символы внимания и безопасности



**ВАЖНО!** Перед началом эксплуатации газонокосилки внимательно прочтите настоящее руководство.



Этот символ перед комментарием по безопасности указывает на предосторожность, предупреждение или опасность. Игнорирование этого предупреждения может привести к несчастному случаю для вас или для других. Чтобы ограничить риск получения травмы, пожара или поражения электрическим током, всегда применяйте указанные рекомендации.



Держитесь подальше от посторонних



Остерегайтесь острых лезвий.



Никогда не заправляйтесь, пока двигатель работает



Риск травмы. не открывайте и не снимайте защитные экраны, пока двигатель работает



Одевайте защитные наушники, защитные очки при работе.



Горячие поверхности





Предупреждение! Выхлопные газы газонокосилки содержат токсичные вещества. Запрещается запускать двигатель в помещении или в закрытом помещении, даже если окна и двери открыты.



Соответствует нормам безопасности



Отходы электрооборудования нельзя утилизировать вместе с бытовыми отходами. Обратитесь в местный орган власти или к продавцу за советом по утилизации.

## Инструкция по технике безопасности

### Обучение

1. Внимательно прочитайте инструкцию. Ознакомьтесь с органами управления и правильным использованием оборудования;
2. Никогда не позволяйте детям или людям, не знакомым с этой инструкцией, пользоваться газонокосилкой. Местные правила могут ограничивать возраст оператора;
3. Никогда не косите, когда рядом находятся люди, особенно дети или домашние животные;
4. Имейте в виду, что оператор или пользователь несут ответственность за несчастные случаи или опасности, связанные с другими людьми или их имуществом.

### Подготовка к работе

1. Во время кошения всегда носите прочную обувь и длинные брюки. Не используйте оборудование босиком или в открытых сандалиях;
2. Тщательно осмотрите место, где должно использоваться оборудование, и удалите все предметы, которые могут попасть под газонокосилку;
3. Предупреждение - бензин легко воспламеняется.
  - хранить топливо в контейнерах, специально предназначенных для этой цели;
  - заправляйтесь только на улице и не курите во время заправки;
  - Проверьте уровень топлива перед запуском двигателя. Никогда не снимайте крышку топливного бака и не добавляйте бензин, когда двигатель работает или когда он горячий;
  - При разливе бензина не пытайтесь запустить двигатель, а отведите машину в сторону от места утечки и избегайте источников возгорания, пока пары бензина не рассеются;
4. Замените неисправный глушитель при его поломке;
5. Перед использованием всегда проверяйте визуально, чтобы убедиться, что ножи, болт ножа не изношены и не повреждены. Замените изношенные или поврежденные ножи и болты ;

### Эксплуатация

1. Не эксплуатируйте газонокосилку в замкнутом пространстве, где могут собираться опасные пары угарного газа;
2. Работать только при дневном или искусственном освещении;
3. Избегайте эксплуатации оборудования на мокрой траве;
4. Всегда будьте уверены в своей опоре;
5. Иди, никогда не бегай;
6. Двигайтесь по склонам, не поднимаясь и не опускаясь, идите вдоль склона;
7. Будьте предельно осторожны при изменении направления на склонах;
8. Не косить чрезмерно крутые склоны;
9. Будьте предельно осторожны, когда вы поворачиваете газонокосилку или тянете ее к себе;
10. Остановите двигатель газонокосилки при переходе на другое, удаленное место кошения ;
11. Никогда не эксплуатируйте газонокосилку с неисправными защитными приспособлениями или без защитных приспособлений;
12. Не меняйте настройки регулятора или превышения скорости двигателя;
13. Нажмите на рычаг тормоза перед запуском двигателя;
14. Запустите двигатель в соответствии с инструкциями, расположив ноги вдали от лезвий;
15. Не наклоняйте газонокосилку при запуске двигателя, за исключением случаев, когда газонокосилку необходимо наклонять для запуска. В этом случае не наклоняйте его больше, чем это необходимо, и поднимайте только ту часть, которая находится вдали от оператора;
16. Не запускайте двигатель, стоя перед выпускным желобом;
17. Не кладите руки или ноги рядом или под вращающиеся части. Держитесь подальше от отверстия выброса травы;
18. Никогда не поднимайте и не переносите газонокосилку во время работы двигателя;
19. После работы. Заглушите двигатель и отсоедините провод свечи зажигания, убедитесь, что все движущиеся части полностью остановились:
  - Перед очисткой корпуса или прочистки желоба;
  - Перед проверкой, чистки или работы на газонокосилке;
  - После удара по постороннему предмету. Осмотрите газонокосилку на предмет повреждений и произведите ремонт, прежде чем запускать и эксплуатировать газонокосилку;
  - Если газонокосилка начинает ненормально вибрировать - проверьте немедленно;
  - Перед заправкой;
21. Уменьшите настройку дроссельной заслонки при выключении двигателя и, если двигатель снабжен запорным клапаном, выключите топливо в конце кошения;
22. Идите медленно при работе с газонокосилкой.

## Обслуживание и хранение.

1. Проверяйте все узлы газонокосилки, чтобы убедиться, что оборудование находится в безопасном рабочем состоянии;
2. Никогда не храните газонокосилку с бензином в баке внутри здания, где пары могут достигать открытого пламени или искры;
3. Дайте двигателю остыть перед хранением ;
4. Чтобы снизить риск возгорания, не допускайте попадания травы, листьев или излишков жира на двигатель, глушитель, аккумуляторный отсек ;
5. Регулярно проверяйте травосборник на износ и повреждения.
6. Замените изношенные или поврежденные детали;
7. Если бензин должен быть слит, это следует делать на открытом воздухе.

## Сборка газонокосилки

### Сборка рукоятки управления.

Как показано на фиг. 3 и фиг 4

1. Прикрепите нижнюю ручку к газонокосилке с помощью двух болтов и двух фиксаторов на каждой стороне.
2. Возьмите верхнюю ручку и закрепите ее к нижней ручке, используя большие фиксаторы и болты с каждой стороны.



Внимание! Убедитесь, что направляющая для троса запуска двигателя находится на правой рукоятке, когда вы стоите за косилкой.

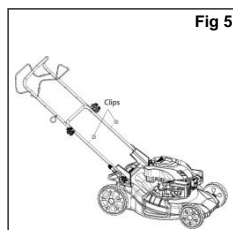
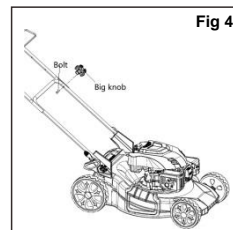
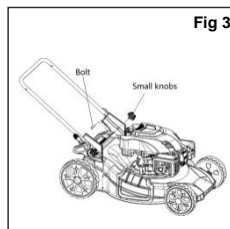

### Tidy the connection cord

Как показано на Фиг. 5

Прикрепите соединительный шнур к ручке с помощью зажима для шнура. (Прилагается)

### Установка травосборника.

Как показано на Фиг.7

1. Поднимите заднюю крышку одной рукой и установите мешок для травы.

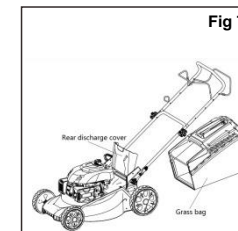

### Установка задней мульчирующей заглушки

Как показано на Фиг. 8

1. Снимите травяной мешок
2. Нажмите на пластиковую пробку для мульчирования в разгрузочный желоб, пока он не зафиксируется на месте. Затем отпустите крышку, она закроется, чтобы закрыть заглушку.

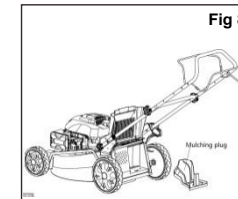

### Установка бокового выброса

Как показано на Фиг.9



**Внимание! При использовании функции бокового выброса.**

Сначала нужно снять травосборник и поставить заднюю заглушку.

1. Возьмите боковую разгрузочную крышку одной рукой и установите в боковое выпускное отверстие другой рукой.

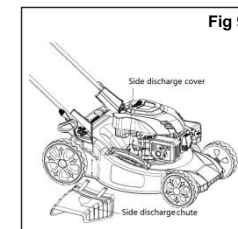

## Проверка уровня моторного масла и заправка моторным маслом

Как показано на Фиг.11-Фиг.13



**Внимание!** Следующие процедуры и настройки должны быть выполнены до запуска двигателя.

Не пытайтесь выполнять какие-либо из этих настроек во время работы двигателя.



**Внимание !** Для предотвращения повреждения двигателя двигатель поставляется без масла или бензина. Перед запуском двигателя двигатель должен быть заполнен маслом надлежащего качества и бензином.



**Внимание!** Работа двигателя с низким уровнем масла вызовет повреждение двигателя. Рекомендуется использовать 4-тактное моторное масло высшего качества.



**Внимание!** Всегда используйте высококачественное масло, классифицированное как масло SAE30 (или эквивалентное, например, SAE) 10 W 30. Никогда не используйте присадки с рекомендуемым маслом. Чтобы продлить срок службы вашего двигателя, важно, чтобы масло менялось после первых 20 часов использования. **Внимание!** Чтобы проверить уровень масла в двигателе, остановите двигатель и поставьте газонокосилку на ровную поверхность.



1. Снимите щуп масляного фильтра и вытрите масло чистой тканью.
2. Вставьте щуп в маслозаливную горловину,
3. Затем снимите щуп и проверьте уровень масла. уровень масла должен быть между Минимальные и максимальные отметки на щупе. Не переливайте. Вытрите разлитое масло.

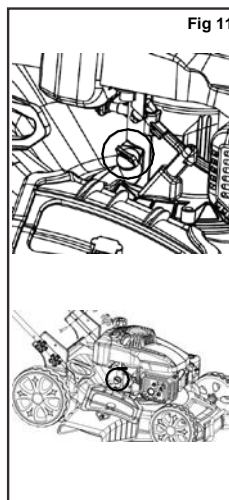

Fig 11

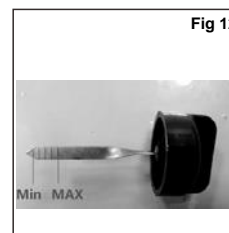

Fig 12

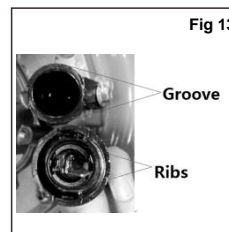

Fig 13

Заправка моторным топливом  
Как показано на Фиг.14.



**Внимание!** Всегда используйте чистый, свежий неэтилированный бензин. Покупайте топливо в количестве, которое можно использовать в течение 30 дней. Никогда не смешивайте масло с бензином.



**Внимание!** Не переполняйте топливный бак.



**Внимание!** Бензин легко воспламеняется, поэтому при обращении с ним или работе с ним следует соблюдать особую осторожность. Храните в недоступном для детей месте.

**Внимание!** Для предотвращения повреждения двигателя двигатель поставляется без масла или бензина. Перед запуском двигателя двигатель должен быть заполнен маслами и бензином нужного уровня.

**Внимание!** Заправляйтесь в хорошо проветриваемом помещении с остановленным двигателем. Не курите и не допускайте возгорания или искр в местах, где заправляется двигатель или где хранится бензин. Избегайте повторного или длительного контакта с кожей или вдыхания паров.

1. Очистите область вокруг крышки бензобака перед тем, как снимать крышку. Удалите предупреждающий ярлык, проверьте уровень топлива
2. Заполните бак, если уровень топлива низкий.
3. Заправляйте топливом осторожно, чтобы избежать разлива топлива. В шейке топливного бака не должно быть топлива.
4. Очистите все поверхности от брызг бензина перед запуском двигателя.
5. Затяните крышку топливного бака после наполнения.

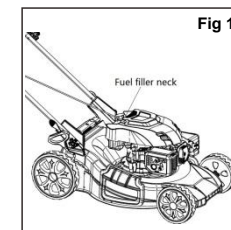

Fig 14

## РЕГУЛИРОВКА

### Регулировка высоты кошения травы

Как показано на Фиг.15



**Внимание!** Регулируйте высоту среза только при выключенном двигателе. Свеча зажигания Вытянута крышка.

Высота среза регулируется по центру с помощью ручки регулировки высоты среза. Различные высоты среза могут быть выбраны.

Вытяните регулировочную ручку и выберите желаемую высоту среза. Ручка защелкивается в нужное положение.

От положения 1 до положения 7. Диапазон высоты среза от 25 мм до 75 мм.

### Установка требуемой функции работы.

**ПРИМЕЧАНИЕ:** эта газонокосилка имеет четыре функции. Эти функции могут быть преобразованы путем изменения настроек аксессуаров. Пожалуйста, посмотрите следующую таблицу для детальной настройки.

Функция	Мульчирующий нож	Травосборник	Боковое отверстие
Кошение с выбросом назад без травосборника	-	-	-
Кошение с выбросом назад в травосборник	-	+	-
Мульчирование	+	-	-
Кошение-мульчирование	+	-	+

“+”: установлено “-” не установлено

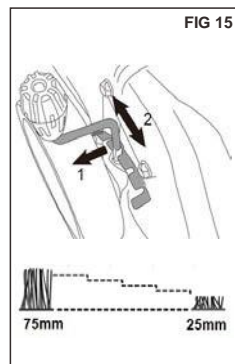

## РАБОТА

### Запуск двигателя



**Важно! Важно!** Нож начинает вращаться, как только запускается двигатель  
**ПРИМЕЧАНИЕ:** чтобы запустить двигатель, убедитесь, что газонокосилка заполнена достаточным количеством масла и бензина

### Запуск двигателя.

Как показано на Фиг. 16-17

1. При запуске холодного двигателя полностью нажмите праймер 3 раза.



**Важно !** Слишком сильное нажатие на праймер может вызвать перезалив двигателя бензином. При запуске теплого двигателя праймер использовать не нужно. Если двигатель останавливается из-за нехватки бензина, заполните и нажмите 3-5 раз праймер.

1. Встаньте за косилкой. Потяните рукоятку запуска двигателя в направлении верхней ручки. И положите другую руку на ручку тормоза.
2. Потяните ручку стартера, пока не почувствуете сопротивление, а затем резким движением запустите двигатель.

### Важно:

После запуска двигателя вставьте стартовый трос в направляющую троса. Как показано на Фиг. 1

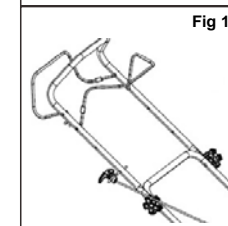
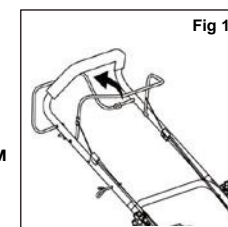
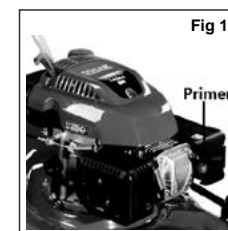

### Остановка двигателя

Как показано на Фиг.19

Отпустите рычаг тормоза двигателя, он вернется в исходное положение, двигатель автоматически отключится.

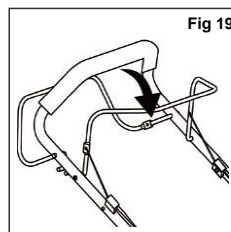

**Важно!** Если двигатель не запустится после того, как вы несколько раз поработали со стартером, возможно, двигатель залит избыточным топливом. Используйте следующую процедуру для очистки и запуска двигателя.

1. Отпустите рычаг запуска / остановки двигателя.
2. Снимите свечу зажигания, высушите ее, а затем снова установите.



**Важно!** Осторожно установите свечу зажигания вручную, чтобы избежать перекручивания. После того, как свеча установлена, затяните от 1/8 до 1/4 оборота гаечным ключом свечи зажигания.

1. Потяните рычаг запуска - остановки двигателя в направлении верхней ручки.
2. Произведите запуск, как описано выше.

### Использование функции движения.

Как показано на Фиг. 21

Этот агрегат оснащен самоходной системой. Если вы нажмете рычаг привода (рычаг сцепления), муфта привода будет закрыта, и газонокосилка начнет двигаться при работающем двигателе. Чтобы остановить движущуюся газонокосилку, просто своевременно отпустите рычаг привода.

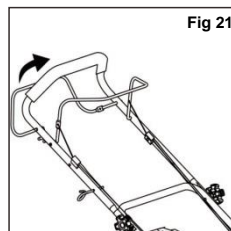

#### Кошение.

**Важно!** Всегда соблюдайте самые строгие правила техники безопасности при использовании газонокосилки. Внимательно прочитайте инструкции по безопасности перед использованием газонокосилки.



**Важно!** Никогда не открывайте крышку выброса, когда мешок для травосборника снят и двигатель все еще работает. Вращение лезвия может привести к серьезным травмам!

1. Выберите необходимую функцию работы.
2. Запустите двигатель, дайте ему поработать. Смотрите «чтобы запустить двигатель».
3. Крепко держите верхнюю рукоятку с помощью рычага остановки - запуска двигателя и привода рычаг и идите вместе с газонокосилкой, чтобы начать кошение.

### Рабочие советы

1. Ходите, никогда не бегайте с косилкой, будьте очень осторожны при скашивании неровной поверхности.
2. Косить по склонам, никогда не подниматься и опускаться, идите вдоль склона.
3. Будьте осторожны при изменении направления косилки на склоне.
4. Не косить чрезмерно крутые склоны.
5. Лучший результат будет достигнут, если трава сухая. Влажная трава может засорить лезвие и систему сбора травы.
6. Трава растет с разной скоростью в разное время года. Никогда не используйте самую низкую высоту среза для первого среза в сезон или в условиях засухи.
7. Только около одной трети высоты травы следует подстригать.
8. При скашивании с мульчированием, чтобы обеспечить эффективную разбрасывание срезанной травы, не срезайте высокую или влажную траву. После нескольких минут стрижки, пожалуйста, остановите газонокосилку и очистите лезвие и деку.
9. Не удаляйте остатки травы в корпусе газонокосилки или на лезвии руками или ногами. Вместо этого используйте подходящие инструменты, такие как щетка или метла.

Опорожнение мешка с травой

Как только газонокосилка начинает отставать от травы, настало время опорожнить травосборник



**Важно:** Прежде чем снимать травяной мешок, выключите двигатель и подождите, пока нож не остановится.

1. Чтобы снять мешок с травой, одной рукой поднимите крышку, а другой –возьмите за ручку травосборника. Крышка автоматически падает после снятия травосборника и закрывает отверстие заднего желоба.
2. Вытряхните траву из травосборника и установите мешок для травы обратно на газонокосилку.



**Важно:**

Не удаляйте остатки травы в корпусе газонокосилки или на ноже руками или ногами. Вместо этого используйте подходящие инструменты, такие как щетка или метла. Для обеспечения того, чтобы срезанная трава могла быть собрана в травосборник, выпускное отверстие и корпус кожуха должны быть очищены от засоров.



## Хранение и техническое обслуживание



**Важно:**

Перед выполнением любых работ по техническому обслуживанию или очистке выключите двигатель и подождите, пока нож не остановится.

Газонокосилка должна быть тщательно очищена каждый раз после ее использования. Всегда чистите газонокосилку сразу после использования.

Не допускайте, чтобы стружка и другие остатки травы становились сухими и твердыми на любой из поверхностей газонокосилки.

Сушеные остатки травы и грязь могут ухудшить процесс кошения.

Убедитесь, что в лотке для травы нет остатков травы. Удалите любой такой остаток.

Проверьте нижнюю часть газонокосилки и опору ножа. для этого наклоните газонокосилку на левую сторону (напротив шейки масляного бака)



**Важно:** Прежде чем ставить газонокосилку на бок, полностью слейте топливо из топливного бака с помощью бензонасоса. Не наклоняйте газонокосилку более чем на 90 градусов.

Maintenance of the spark plug,

Как показано на Фиг. 22

1. После того, как двигатель остынет, выкрутите свечу зажигания.
2. Снимите свечу зажигания с помощью ключа для свечи зажигания.
3. Очистите свечу зажигания с помощью проволочной щетки (не прилагается).
4. Используя щуп, установите зазор 0,75 мм.
5. Осторожно установите свечу зажигания вручную, чтобы избежать перекручивания.
6. После установки свечи зажигания затяните гаечным ключом, чтобы сжать шайбу.

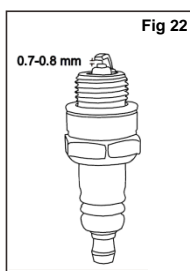

### Как обслуживать воздушный фильтр

Как показано на Фиг. 23

Загрязненные воздушные фильтры снижают мощность двигателя, подавая слишком мало воздуха в карбюратор. если в воздухе много пыли, воздушный фильтр следует проверять чаще.



**Важно!** Никогда не запускайте двигатель без элемента воздушного фильтра.

1. Снимите наружную крышку воздушного фильтра (A). Будьте осторожны, чтобы не допустить попадания грязи и мусора в блок воздушного фильтра.
2. Отделите воздушный фильтр (A) от корпуса воздушного фильтра (B).
3. Осмотрите воздушный фильтр. Промойте грязный

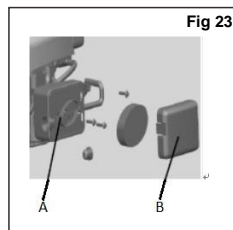

воздушный фильтр в теплой воде с мылом. Дайте воздушному фильтру полностью высохнуть перед повторной установкой

4. Установите узел воздушного фильтра на карбюратор и закрепите его винтом.

**Примечание.** Не используйте сжатый воздух или растворители для очистки фильтра. Воздух под давлением может повредить фильтр, а растворители растворят фильтр.

### Замена масла в двигателе.

Наклоните газонокосилку в сторону масляного наполнителя, подготовьте емкость для сбора масла и снимите щуп. После слива масла замените щуп и вытрите все пятна.

Залейте 500 мл масла SAE30 или эквивалентного, т.е. е. SAE 5W 30, SAE10 30.

Уровень масла должен находиться между отметками min и max на щупе.

См. «Проверка уровня моторного масла и заправка моторным маслом». Запустите двигатель и дайте ему поработать.

Заглушите двигатель, подождите одну минуту и проверьте уровень масла. При необходимости долить.

### Замена ножа.

Из соображений безопасности заточка, балансировка и установка лезвия должны выполняться только в авторизованной сервисной мастерской. Для достижения оптимальных результатов рекомендуется проверять лезвие один раз в год.



**Важно!** Перед тем, как снять травосборник, заглушите двигатель и дождитесь полной остановки ножа.



**Важно!** Вам понадобятся перчатки (не прилагаются) и гаечный ключ (не входит в комплект), чтобы снять лезвие.

**Внимание!** Не переворачивайте газонокосилку. Слегка наклоните его к трубке масляного фильтра .



**Важно!** Всегда обращайтесь с ножом осторожно, острые края могут привести к травме. **ИСПОЛЬЗУЙТЕ ПЕРЧАТКИ.** Обновите нож после скашивания в течение 50 часов или 2 лет в зависимости от того, что наступит раньше, независимо от состояния.



**Внимание!** Если нож треснул или поврежден, замените его новым

**Важно!** Не беритесь за нож голыми руками ,работайте в перчатках.

**Внимание!** Поддерживайте остроту ножа при стрижке травы. Если лезвие изношено слишком сильно и становится изношенным и тупым, его следует заменить или заточить. Острота ножа влияет на производительность работы газонокосилки.

В целях безопасности мы рекомендуем заменять нож только квалифицированному и уполномоченному на это лицу.

Удерживая нож, открутите болт против часовой стрелки с помощью гаечного ключа. Снимите шайбу и нож, Фиг.24.

Установите новый нож или заточите старый. Убедитесь, что нож правильно расположен, а затем надежно затяните болт, не перетяните.

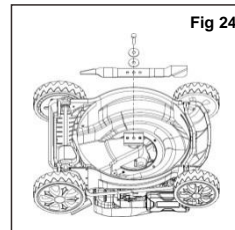

### Хранение газонокосилки на короткое время

Газонокосилка может храниться в течение коротких периодов времени (менее 15 дней) без размещением газонокосилки в специальном месте.

Всегда выполняйте следующее:

1. Дайте двигателю полностью остыть.
2. Убедитесь, что мешок для травы пуст.
3. Удалите весь мусор из-под деки газонокосилки.
4. Храните газонокосилку на ровной поверхности .
5. Хранить в безопасном месте, недоступном для детей и посторонних людей,

Хранение газонокосилки в течение длительного периода  
Если газонокосилка должна находиться в хранилище более 15 дней, на газонокосилке должно проводиться техническое обслуживание. Если следующие действия не выполняются, при следующей работе газонокосилки она может запуститься неправильно и, возможно, потребуются ее обслуживание.



Внимание! Не опорожняйте бензобак в закрытых помещениях, вблизи огня или при курении. Пары бензина могут вызвать взрывы и пожар

1. Опорожните бензобак с помощью бензонасоса, если он имеется.
2. Запустите двигатель и дайте ему поработать, пока оставшийся бензин не будет израсходован.
3. Меняйте масло в конце каждого сезона. Для этого удалите использованное масло из теплого двигателя и долейте свежее масло
4. Очистите охлаждающие детали цилиндра и корпуса
5. Убедитесь, что очистили всю машину, чтобы защитить краску.
6. Храните машину в хорошо проветриваемом месте.

Правильное выполнение технического обслуживания вашей газонокосилки обеспечит вам бесперебойную работу в течение многих лет.  
Пожалуйста, храните это руководство в безопасности для дальнейшего использования.

Рекомендуется придерживаться следующего графика обслуживания. Это обеспечит правильную работу газонокосилки и ее безопасность в использовании.

	12 часов эксплуатации	24 часа эксплуатации	36 часов эксплуатации
Воздушный фильтр	Чистка	Чистка	Замена
Свеча	Чистка	Чистка	Замена
Моторное масло	Замена	Замена	Замена

Первый раз при начале эксплуатации ,моторное масло следует заменить через 8 часов.

### Транспортировка газонокосилки .

Опорожните бензобак

Дайте двигателю поработать, пока он не израсходует остаток бензина в баке. Слейте моторное масло из теплого двигателя.

Снимите чехол свечи зажигания со свечи зажигания. Очистите детали цилиндра и корпуса.

Используйте оригинальную упаковку для транспортировки.

### Устранение неисправностей



**Важно!** Перед выполнением любых работ по техническому обслуживанию или чистке, выключите двигатель и подождите, пока нож не остановится.

Неправильный ремонт может привести к неправильной работе изделия. Это ставит под угрозу себя и ваше окружение.

Ошибки, которые не могут быть устранены с помощью следующей таблицы, могут быть устранены только специализированной компанией (сервисный центр).

Помните, что любой ненадлежащий ремонт также приведет к аннулированию гарантии и может повлечь дополнительные расходы.

Используйте только оригинальные запасные части. Только эти запчасти разработаны и подходят для данного продукта. Использование других запасных частей не только аннулирует гарантию, а также может подвергнуть опасности себя и ваше окружение.

### График технического обслуживания.

Неисправность	Причина	Действия
Шум во время работы ,машина сильно вибрирует	Ослаблен винты крепежа	Проверить и затянуть
	Ослаблен винт ножа	Проверить и затянуть
	Разбалансирован нож	Сбалансировать нож
Двигатель не заводится	Рычаг пуска - остановки не нажат	Нажмите рычаг пуска-остановки
	Свеча зажигания неисправна	Заменить свечу зажигания
	Режущий нож сильно поврежден.	Заменить нож.
	Нет бензина в баке	Заправить бак бензином
	В баке может быть вода	Прочистить бак и залить заново бензин.
Двигатель работает неустойчиво	Загрязнен воздушный фильтр	Прочистить воздушный фильтр.
	Свеча зажигания загрязнена	Очистить свечу зажигания
Неровно косит	Нож погнут	Выпрямить нож
	Высота среза слишком мала	Установите правильную высоту кошения
Мешок с травой заполнен недостаточно	Нож изношен	Заменить нож
	Травосборник забит	Опорожнить травосборник
	Нож установлен неправильно	Установить нож правильно
	Трава мокрая	Дать подсохнуть газону
	Заблокирован ли выпускной канал в корпусе.	Прочистить выпускной канал.
	Сильно загрязнен внутри корпус газонокосилки	Прочистить внутри корпус газонокосилки